

ZCW34BR

LED-gulvlampe



 Indholdsfortegnelse	
Sikkerhedsinstruktioner og advarsler.....	2
Indhold i pakken.....	3
Tekniske specifikationer	4
Installation og montering.....	5
Download appen.....	5
Betjening og funktioner	8
Ofte stillede spørgsmål om fejlfinding.....	10

Sikkerhedsinstruktioner og advarsler



Læs , før du apparatet.



Overhold sikkerhedsinstruktionerne i denne manual.

Tilslut ikke lampen til strømforsyningen, mens den er i emballagen. Lamperne kan ikke udskiftes.

Tag stikket ud af stikkontakten ved håndtering.

I tilfælde af funktionsfejl må du ikke fjerne lyskilderne eller reparere lampen!

Forstyrr ikke ledningerne.

Må kun bruges med den strømforsyning, der følger med produktet. Velegnet til indendørs brug.

Hvis lyskilden går i stykker eller bliver beskadiget, må armaturet ikke bruges eller efterlades under spænding, men skal bortskaffes på en sikker måde.

Dette produkt er beregnet til dekorativ belysning.

Dette produkt er ikke et legetøj, læg det ikke i hænderne på børn!

EMOS spol. s r.o. erklærer, at produktet ZCW34BR er i overensstemmelse med de væsentlige krav og andre relevante bestemmelser i direktiverne. Enheden kan frit anvendes i EU.

Anlægget kan drives under generel tilladelse nr. VO-R/12/11.2021-11.

CZ EMOS spol. s r.o. erklærer hermed, at radiostyrstypen ZCW34BR er i overensstemmelse med direktiv 2014/53/EU. Den fulde tekst til EU-overensstemmelseserklæringen er tilgængelig på dette websted

<http://www.emos.eu/download>.



Dette produkt indeholder en lyskilde med energieffektivitetsklasse G.

Pakkens
indhold LED-
lampeadapter
Chauffør
Tilbehør til vægmontering Lampefod
Brugervejledning

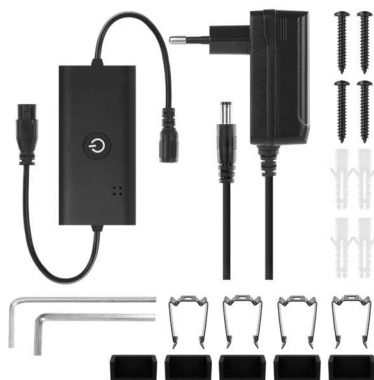

Tekniske specifikationer

Model	Protokol	Forbindelse	Lysstrøm	Strømindgang	Kromatisk temperatur	Kraft
ZCW34BR	Wi-Fi	2,4 GHz (Wifi IEEE 802.11b/g/n)	100-1 000 lm	20 W	2 700 K	220-240 V AC / 12 V DC

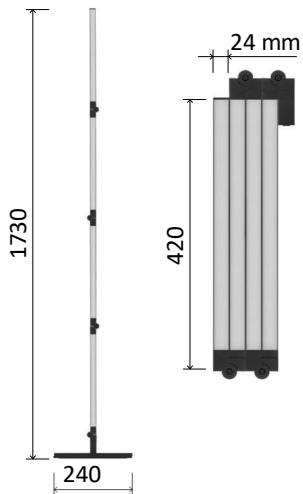

Installation og montering

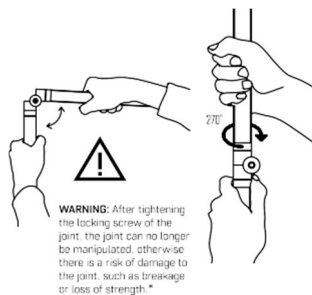
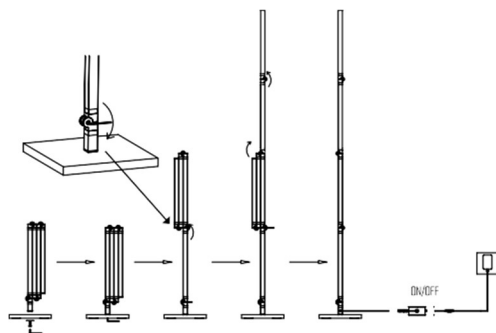

Wall mounting

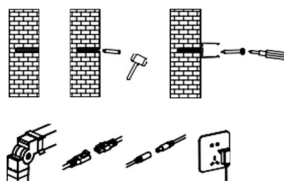
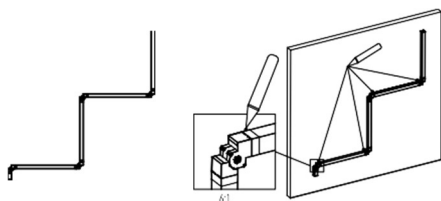

 **ADVARSEL:** Når låseskruen på samlingen er strammet, kan samlingen ikke længere manipuleres, ellers er der risiko for skader på samlingen, såsom brud eller tab af styrke.

Download appen

Appen er tilgængelig til Android og iOS via Google Play og App Store. For at downloade appen skal du scanne den relevante QR-kode.



Opsigelse

LED-lyskæden understøtter kun 2,4 GHz Wifi (understøtter ikke 5 GHz).



✓ 2.4 GHz

5 GHz ✗



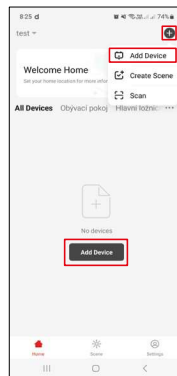
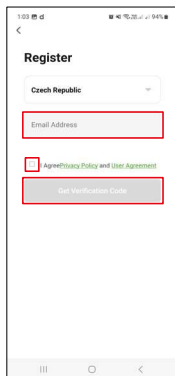
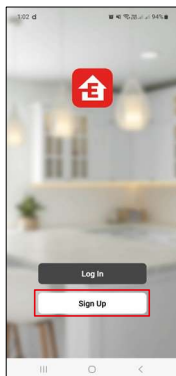
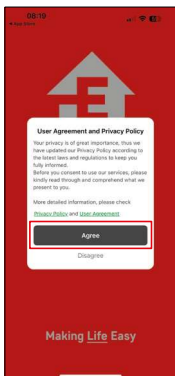

1. Åbn EMOS GoSmart-appen, og bekræft privatlivspolitikken, og klik på "Jeg accepterer".
2. Vælg indstillingen "".
3. Indtast navnet på en gyldig e-mailadresse, og vælg en adgangskode. Bekræft, at du accepterer privatlivspolitikken. Bekræft med knappen "Registrer".
4. Vælg "tilføj enhed".

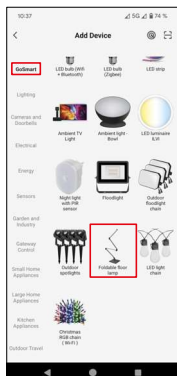
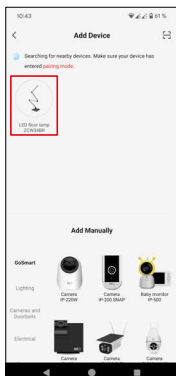

5. Når enheden er fundet automatisk, skal du klikke på "tilføj" eller vælge kategori og produkttype.

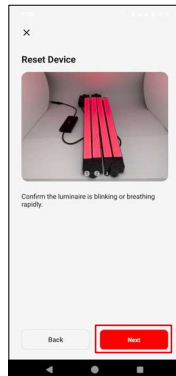
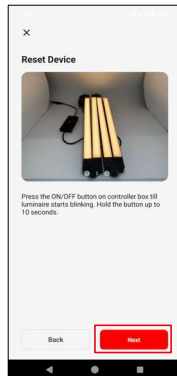

6. Tænd for enheden, og bekræft med knappen "Næste".
7. Hvis armaturet ikke blinker, skal du sætte det i parringstilstand ved at holde parringsknappen inde længe (ca. 10 sekunder).
8. Bekræft, at indikatorlampen blinker. Bekræft med knappen "næste".

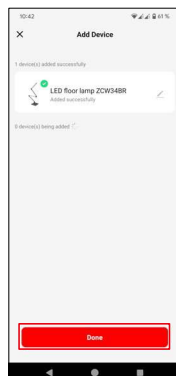

9. Indtast Wifi-netværkets navn og adgangskode. Bekræft med knappen "næste".
10. Parring med er i gang.
11. Enheden er parret med succes. Bekræft med knappen "færdig".

Betjening og funktioner

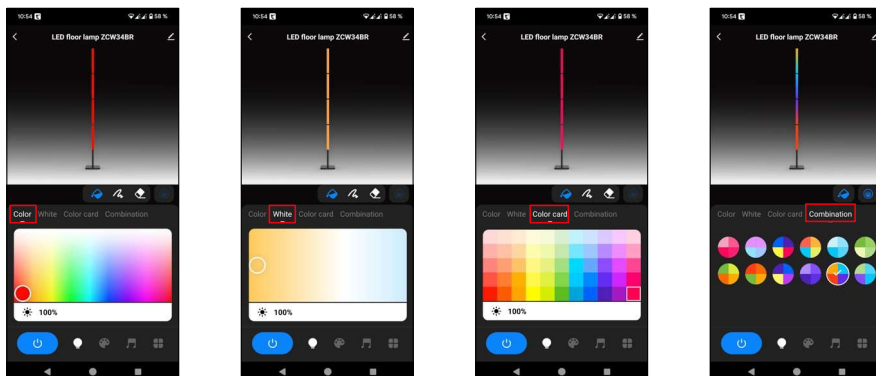

1. Farve - "farve" er det grundlæggende panel for RGB-indstillinger.
2. Hvid - hvid" er det grundlæggende panel for CCT-indstillinger.
3. Farvekort - "farvepalet" er et forenklet panel til RGB-indstillinger.
4. Kombination - farvekombination" bruges til at indstille kombinationer og blanding af farver.

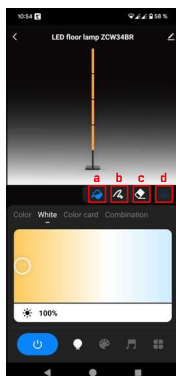

5. Panel til indstilling af segmenternes status:
 - a. Giver dig mulighed for at indstille 1 farve over det hele.
 - b. Mulighed for at indstille farven for hvert segment separat.
 - c. Mulighed for at slukke/tænde for hvert segment separat.
 - d. Kun for panelet "Kombination". Giver dig mulighed for at aktivere/deaktivere jævn farveovergang.

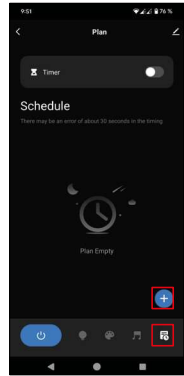

6. Scene - dette afsnit bruges til at indstille forudindstillede scener eller oprette dine egne scener.
7. Musikrytme - musik" er at skifte til en musikbaseret belysningstilstand, hvor enheden reagerer på den indspillede lyd på den mobile enhed.
8. Plan - "timer" er en funktion, der giver dig mulighed for at indstille enheden til at tænde/slukke efter et bestemt tidspunkt.

Ofte stillede spørgsmål om fejlfinding

Jeg kan ikke få enhederne til at parre. Hvad kan jeg gøre?

- Sørg for, at du bruger et 2,4 GHz wifi-netværk og har et stærkt nok signal.
- Giv appen alle tilladelser i indstillingerne.
- Sørg for, at du bruger den nyeste version af mobiloperativsystemet og den nyeste version af appen.

Jeg får ikke notifikationer, ?

- Giv appen alle tilladelser i indstillingerne.
- Slå notifikationer til i app-indstillingerne (Indstillinger -> App-notifikationer).

Hvem kan bruge udstyret?

- Enheden skal altid have en administrator (ejer).
- Administratoren kan dele enheden med resten af husstanden og tildele dem rettigheder.