

# ZCW34BR

## Stojacia lampa LED

---



### Obsah

Bezpečnostné pokyny a upozornenia.....	2
Obsah balenia .....	3
Technické špecifikácie .....	4
Inštalácia a montáž .....	5
Stiahnite si aplikáciu.....	5
Ovládacie prvky a funkcie .....	8
Často kladené otázky o riešení problémov.....	10

## Bezpečnostné pokyny a upozornenia



Pred použitím zariadenia si prečítajte návod na .



Dodržiavajte bezpečnostné pokyny uvedené v tejto príručke.

Svietidlo nepripájajte k zdroju napájania, kým je v obale. Lamps nie sú vymeniteľné.

Pri manipulácii s prístrojom ho odpojte od elektrickej siete.

V prípade poruchy neodstraňujte svetelné zdroje a svietidlo neopravujte!

Nezasahujte do elektroinštalácie.

Používajte len s napájacím zdrojom dodaným s výrobkom. Vhodné na použitie v interiéri.

Ak sa svetelný zdroj rozbije alebo poškodí, svietidlo sa nesmie používať alebo ponechať pod napätím, ale bezpečne zlikvidovať.

Tento výrobok je určený na dekoratívne osvetlenie.

Tento výrobok nie je hračka, nedávajte ho do rúk deťom!

Spoločnosť EMOS spol. s r.o. vyhlasuje, že výrobok ZCW34BR spĺňa základné požiadavky a ďalšie príslušné ustanovenia smerníc. Zariadenie sa môže voľne prevádzkovať v EÚ.

Zariadenie sa môže prevádzkovať na základe všeobecného povolenia č. VO-R/12/11.2021-11.

Spoločnosť CZ EMOS spol. s r.o. týmto vyhlasuje, že rádiové zariadenie typu ZCW34BR je v súlade so smernicou 2014/53/EÚ. Úplné znenie EÚ vyhlásenia o zhode je k dispozícii na tejto webovej stránke

<http://www.emos.eu/download>.



Tento výrobok obsahuje zdroj svetla s triedou energetickej účinnosti G.

## Obsah balenia

Adaptér LED

lampy

Vodič

Príslušenstvo pre montáž na stenu  
Podstavec lampy

Používateľská príručka

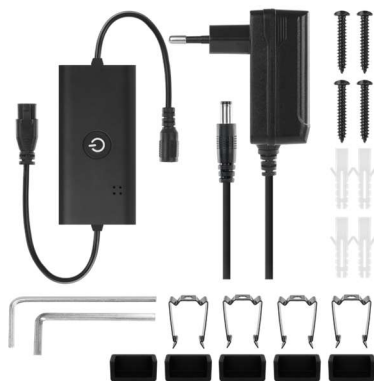

## Technické špecifikácie

Model	Protokol	Pripojenie	Svetelný tok	Príkon	Teplota chromatickosti	Napájanie
ZCW34BR	Wi-Fi	2,4 GHz (Wifi IEEE 802.11b/g/n)	100-1 000 lm	20 W	2 700 K	220-240 V AC / 12 V DC

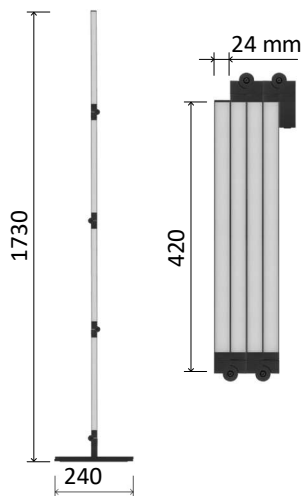

## Inštalácia a montáž

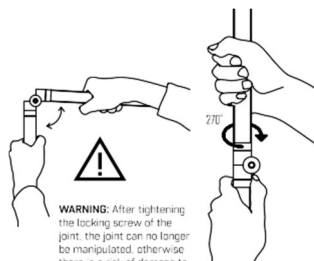
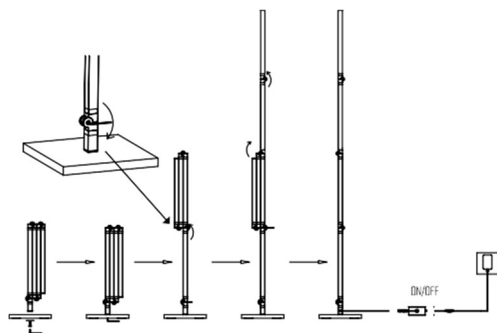

### Wall mounting

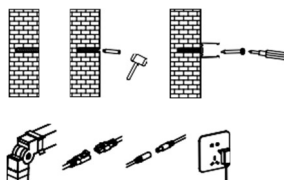
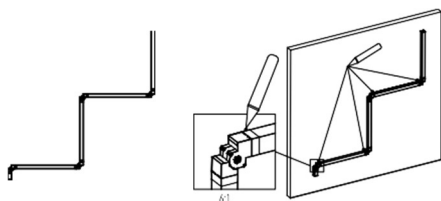

**!** VAROVANIE: Po utiahnutí poistnej skrutky kĺbu už nie je možné s kĺbom manipulovať, inak hrozí poškodenie kĺbu, napríklad zlomenie alebo strata pevnosti.

### Stiahnite si aplikáciu

Aplikácia je k dispozícii pre systémy Android a iOS v službe Google Play a App Store. Ak si chcete aplikáciu stiahnuť, naskenujte príslušný QR kód.



### Oznámenie

Svetelná reťaz LED podporuje iba 2,4 GHz Wifi (nepodporuje 5 GHz).



✓ 2.4 GHz

5 GHz ✗



## Mobilná EMOS GoSmart

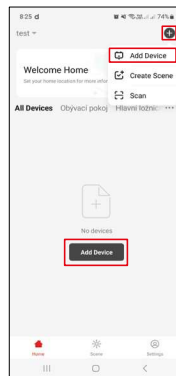
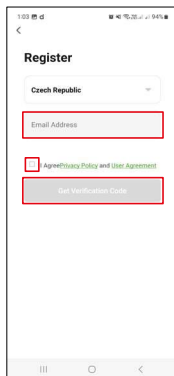
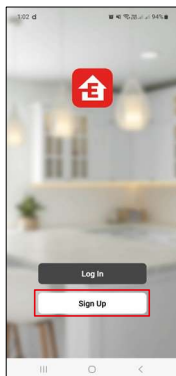
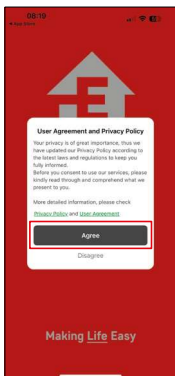

1. Otvorte aplikáciu EMOS GoSmart, potvrďte zásady ochrany osobných údajov a kliknite na tlačidlo "Súhlasím".
2. Vyberte možnosť "".
3. Zadajte názov platnej e-mailovej adresy a vyberte heslo. Potvrďte, že súhlasíte so zásadami ochrany osobných údajov. Potvrďte tlačidlom "registrovat".
4. Vyberte možnosť "pridať zariadenie".

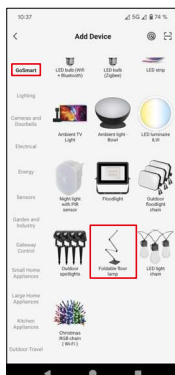
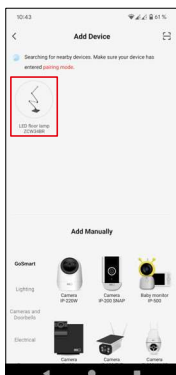

5. Po automatickom vyhľadani zariadenia kliknite na tlačidlo "pridať" alebo vyberte kategóriu a typ výrobku.

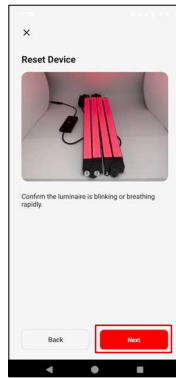
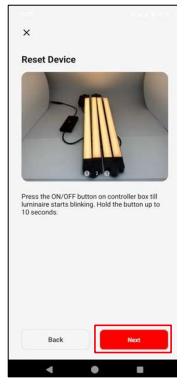

6. Zapnite zariadenie a potvrdte ho tlačidlom "Next".
7. Ak svietidlo neblinká, prepnite ho do režimu párovania dlhým podržaním tlačidla párovania (približne 10 sekúnd).
8. Skontrolujte, či kontrolka blinká. Potvrdte tlačidlom "next".

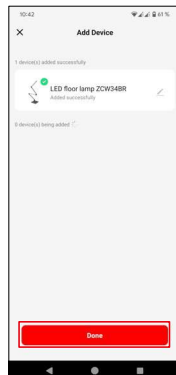

9. Zadajte názov a heslo siete Wifi. Potvrdte tlačidlom "Next".
10. Prebieha párovanie so .
11. Zariadenie je úspešne spárované. Potvrdte tlačidlom "done".

## Ovládací prvky a funkce

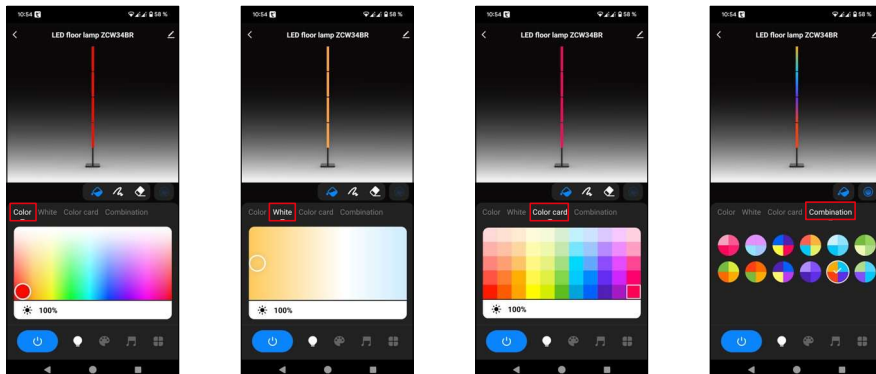

1. Farba - "farba" je základný panel pre nastavenia RGB.
2. Biela - "biela" je základný panel pre nastavenia CCT.
3. Karta farieb - "paleta farieb" je zjednodušený panel pre nastavenia RGB.
4. Kombinácia - "kombinovanie farieb" sa používa na nastavenie kombinácií a miešania farieb.

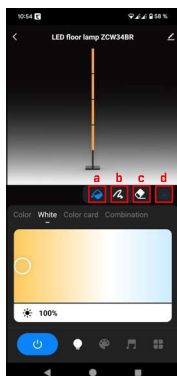

5. Panel na nastavenie stavu segmentov:
  - a. Umožňuje nastaviť 1 farbu na celom povrchu.
  - b. Možnosť nastaviť farbu pre každý segment samostatne.
  - c. Možnosť vypnúť/zapnúť každý segment samostatne.
  - d. Len pre panel "Kombinácia". Umožňuje povoliť/zakázať plynulý prechod farieb.

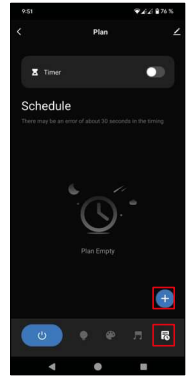

6. Scéna - táto časť slúži na nastavenie prednastavených scén alebo na vytvorenie vlastných scén.
7. Rytmus hudby - "hudba" je prepnutie do režimu osvetlenia založeného na hudbe, v ktorom zariadenie reaguje na nahraný zvuk v mobilnom zariadení.
8. Plán - "časovač" je funkcia, ktorá umožňuje nastaviť zariadenie tak, aby sa po určitom čase zaplo/vyplo.

## Často kladené otázky o riešení problémov

Zariadenia sa mi nedarí spárovať. Čo môžem urobiť?

- Uistite sa, že používate sieť Wi-Fi 2,4 GHz a máte dostatočne silný signál.
- Povoľte aplikácii všetky povolenia v nastaveniach.
- Uistite sa, že používate najnovšiu verziu mobilného operačného systému a najnovšiu verziu aplikácie.

Nedostávam oznámenia, ?

- Povoľte aplikácii všetky povolenia v nastaveniach.
- Zapnite upozornenia v nastaveniach aplikácie (Nastavenia -> Upozornenia aplikácie).

Kto všetko môže zariadenie používať?

- Zariadenie musí mať vždy správcu (vlastníka).
- Správca môže zdieľať zariadenie s ostatnými členmi domácnosti a prideliť im práva.