

H5109 | H5110

Módulo de motor ZigBee GoSmart

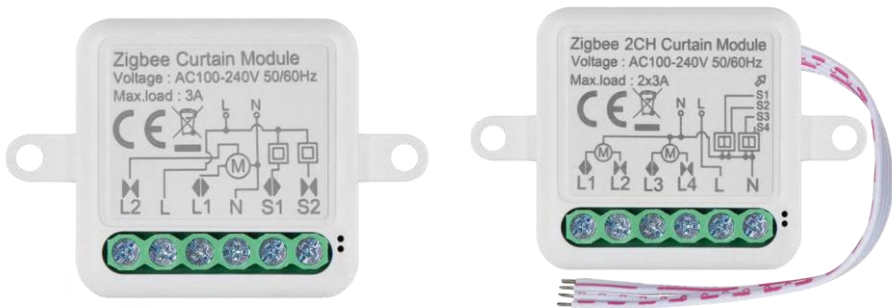

Índice

Instruções e avisos de segurança	2
Conteúdo da embalagem	3
Especificações técnicas	3
Descrição do aparelho	4
Instalação e montagem	5
Controlos e funções	9
Perguntas frequentes sobre a resolução de problemas	10

Instruções e avisos de segurança



Antes de utilizar o aparelho, leia as instruções de utilização.



Respeitar as instruções de segurança deste manual.

A EMOS spol. s r.o. declara que os produtos H5109, H5110 estão em conformidade com os requisitos essenciais e outras disposições relevantes das directivas. O equipamento pode ser utilizado livremente na UE.

A Declaração de Conformidade pode ser consultada no sítio Web <http://www.emos.eu/download>.

O equipamento pode ser operado com base na autorização geral n.º VO-R/10/07.2021-8, conforme alterada.

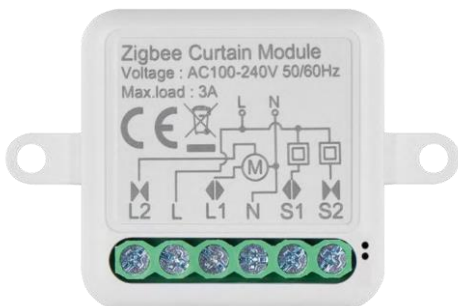

Conteúdo da
embalagem
Módulo de
comutação Manual

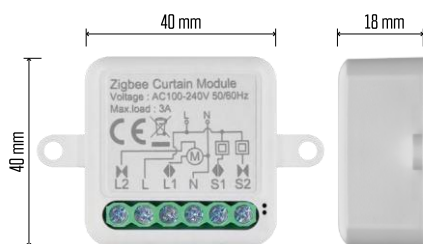

Especificações técnicas Fonte de
alimentação: AC 100-240 V 50/60 Hz
Dimensão: 40 × 40 × 18 mm
Peso líquido: 30 g
Aplicação EMOS GoSmart para Android e iOS
Protocolo de comunicação: ZigBee 3.0
(2402~2480 MHz)

Descrição do dispositivo

1 - Botão RESET

2 - Furos para montagem

3 - Diagrama de cablagem do módulo relevante

4 - Luz de estado LED

- Azul intermitente - O dispositivo está em modo de emparelhamento / desligou-se da rede

- Azul iluminado - O aparelho está em modo de funcionamento

5 - Bloco de terminais para ligação dos cabos

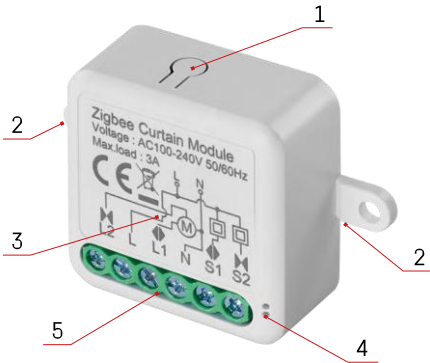

Aviso

Recomenda-se vivamente que o Módulo de Interruptor Inteligente seja instalado por uma pessoa com conhecimentos de eletricidade. Uma instalação mal executada pode representar um risco de choque elétrico. Siga cuidadosamente as instruções que se seguem e respeite as cargas máximas do equipamento indicadas abaixo para garantir um funcionamento seguro e correto.

Carga máxima

Módulo de 1 canal com condutores LN - 3 A

Módulo de 2 canais com fios LN - 2x 3 A

Módulos ZigBee

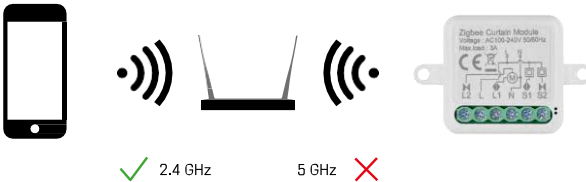

Para que os módulos ZigBee funcionem, têm de estar ligados a um gateway ZigBee. O próprio gateway ZigBee tem de estar ligado a uma rede de 2,4 GHz.

Instalação e montagem

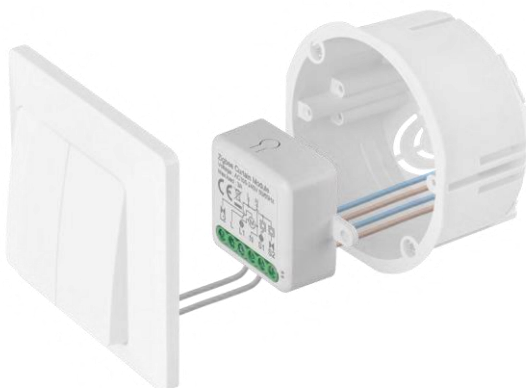

Colocar o módulo ligado na caixa de instalação por baixo de um interruptor ou de uma tomada. Graças à possibilidade de fixação, o módulo também pode ser instalado em vários outros locais (por exemplo, debaixo de uma placa de gesso, no teto...) O esquema de ligação encontra-se abaixo.

Por razões funcionais e de segurança, é essencial que todos os cabos ligados a este módulo sejam descarnados na extremidade com um comprimento de 7 mm.



Diagramas de cablagem para módulos de motor ZigBee

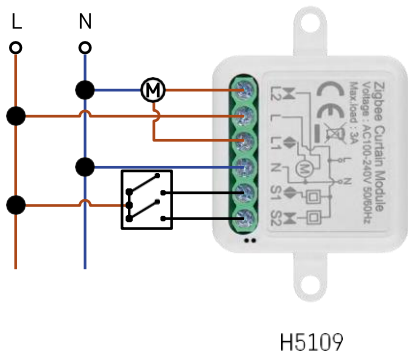

H5109

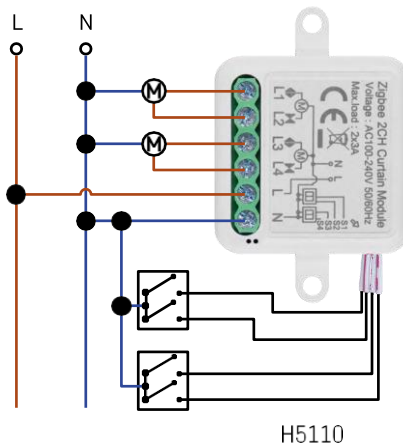

H5110

Módulo de 1 canal Módulo de

2 canais

Emparelhamento com uma aplicação

Instalar a aplicação EMOS GoSmart



- A aplicação está disponível para Android e iOS através do Google Play e da App Store.
- Leia o código QR para descarregar a aplicação.

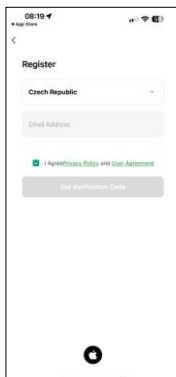
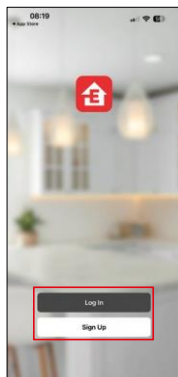
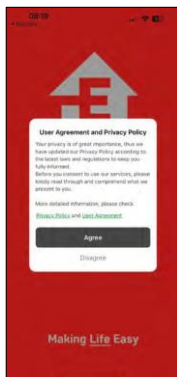

Abra a aplicação EMOS GoSmart, confirme a política de privacidade e clique em Aceito. Selecionar a opção de registo.

Introduza o nome de um endereço de correio eletrónico válido e escolha uma palavra-passe. Confirme o seu consentimento à política de privacidade. Seleccione registar.

Emparelhamento com uma aplicação

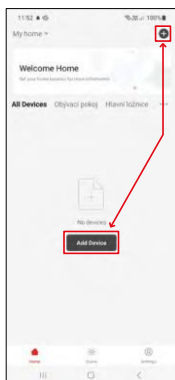

Selecione Adicionar dispositivo.

Selecione a categoria de produtos GoSmart e selecione o dispositivo Smart Dimmer Module (ZigBee).

Selecione o gateway ZigBee com o qual pretende emparelhar o módulo. Esta gateway tem de ser adicionada na aplicação antes de emparelhar o módulo.

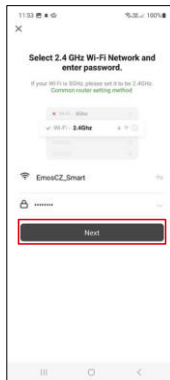

Reinicie o módulo mantendo premido o botão RESET durante 5 segundos ou rodando o interruptor físico 6 vezes (6 vezes on-off) e verificando se o LED está a piscar.

Introduza o nome e a palavra-passe da sua rede Wi-Fi. Estas informações permanecem encriptadas e são utilizadas para permitir que o módulo comunique remotamente com o seu dispositivo móvel.



O dispositivo será automaticamente pesquisado.

Após o emparelhamento bem sucedido, a aplicação apresenta um ecrã de confirmação. Utilize o ícone de lápis para nomear o módulo de acordo com as suas necessidades.

Controlos e funções

Ícones e luzes indicadoras

- 1 - Definições avançadas (descritas com mais pormenor no capítulo seguinte)
- 2 - Botão de comutação (Abrir/Parar/Fechar)
- 3 - Abrir/fechar até um determinado ponto (por exemplo, abrir apenas até meio = 50%)
- 4 - Planeamento
- 5 - Calibração do módulo de acordo com as suas cortinas/motor.
 - Calibração exacta - Calibração exacta até ao ponto em que a cortina está totalmente aberta ou fechada.
 - Calibração rápida - Definir o tempo até a cortina abrir completamente
- 6 - Abertura/fecho rápido

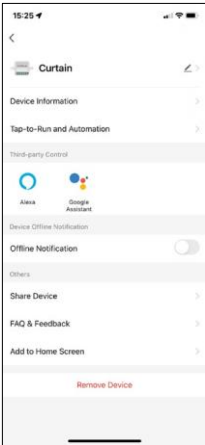
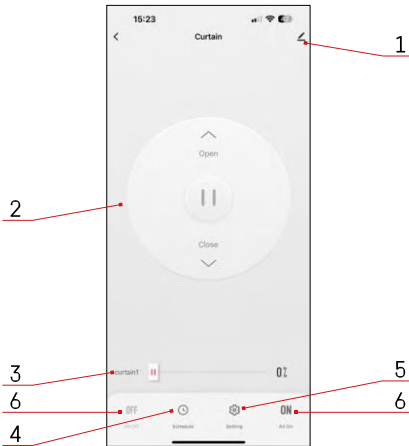

Descrição das definições da extensão

- Informações sobre o dispositivo - Informações básicas sobre o dispositivo e o seu proprietário
- Tap-to-Run e automatização - Visualizar cenários e automatizações atribuídos ao dispositivo. A criação de cenários é possível diretamente no menu principal da aplicação, na secção "Cenas".
- Notificação offline - Para evitar lembretes constantes, será enviada uma notificação se o dispositivo permanecer offline durante mais de 30 minutos.
- Partilhar dispositivo - Partilhar a gestão do dispositivo com outro utilizador
- FAQ & Feedback - Veja as perguntas mais comuns e as respectivas soluções e envie-nos diretamente uma pergunta/sugestão/feedback
- Adicionar ao ecrã inicial - Adicione um ícone ao ecrã inicial do seu telemóvel. Com este passo, não tem de abrir sempre o seu dispositivo através da aplicação, mas basta clicar diretamente neste ícone adicionado e será levado diretamente para o módulo

FAQ de resolução de problemas

Não consigo emparelhar os dispositivos. O que é que posso fazer?

- Certifique-se de que está a utilizar uma rede Wi-Fi de 2,4 GHz e de que o sinal é suficientemente forte
- Conceder todas as permissões à aplicação nas definições
- Certifique-se de que está a utilizar a versão mais recente do sistema operativo móvel e a versão mais recente da aplicação

O que devo fazer se mudar a minha rede Wi-Fi ou a minha palavra-passe?

- O módulo tem de ser reiniciado e emparelhado novamente com a aplicação.

O que acontece se a rede Wi-Fi deixar de funcionar?

- Se também tiver um interruptor físico ligado ao módulo, o dispositivo pode ser controlado sem qualquer problema. No entanto, não será possível controlar os módulos através da aplicação até que a rede Wi-Fi esteja a funcionar. A exceção a esta situação são os módulos ZigBee que podem ser controlados remotamente com outros dispositivos ZigBee, como o EMOS H5011 Scenic Switch, mesmo após uma falha de Internet.